



MASCOM
ГРУППА КОМПАНИЙ



**ЗАЩИТА ОТ
ЛАЗЕРНОГО
ЗОНДИРОВАНИЯ**

L ~ P



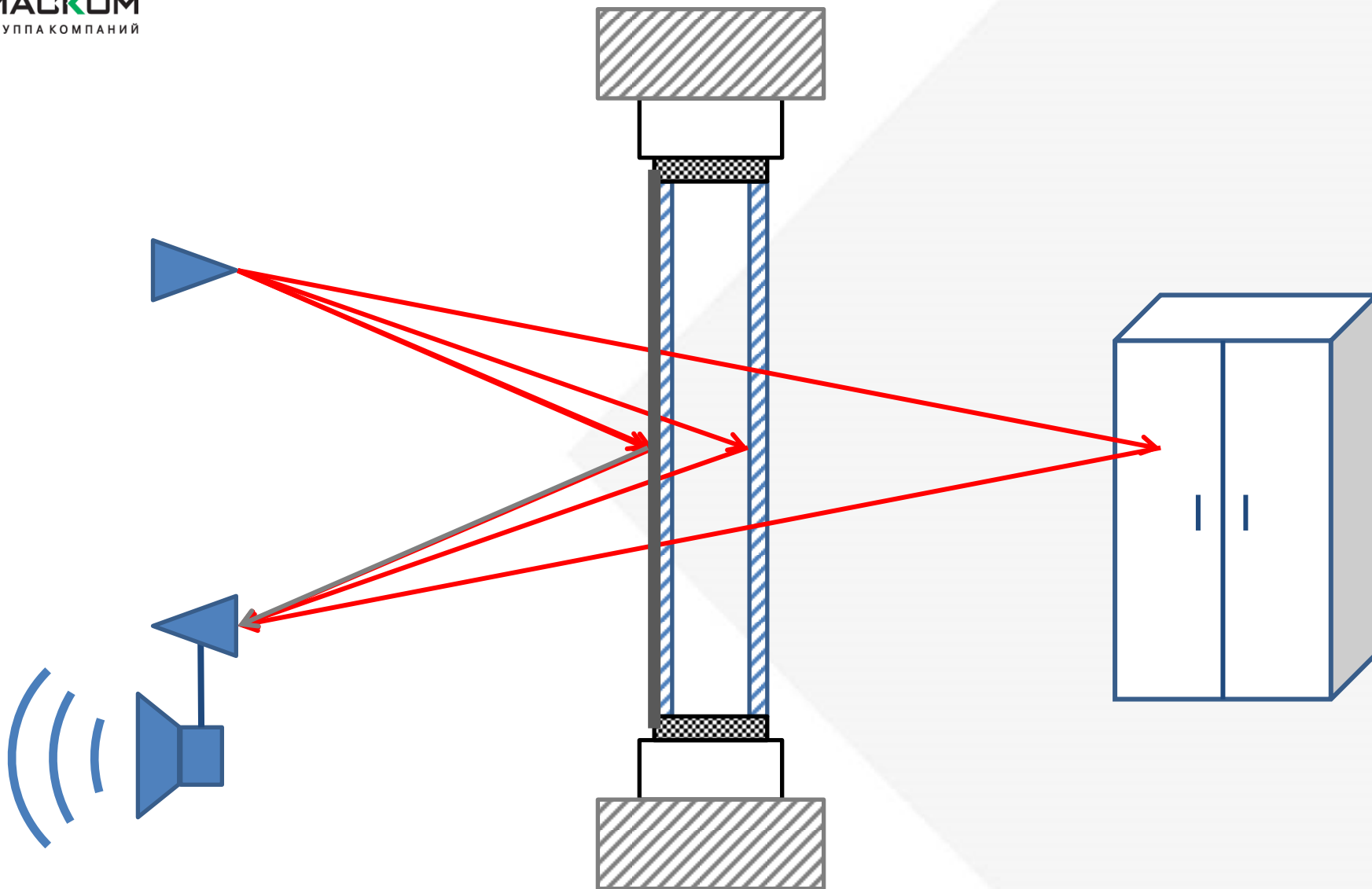

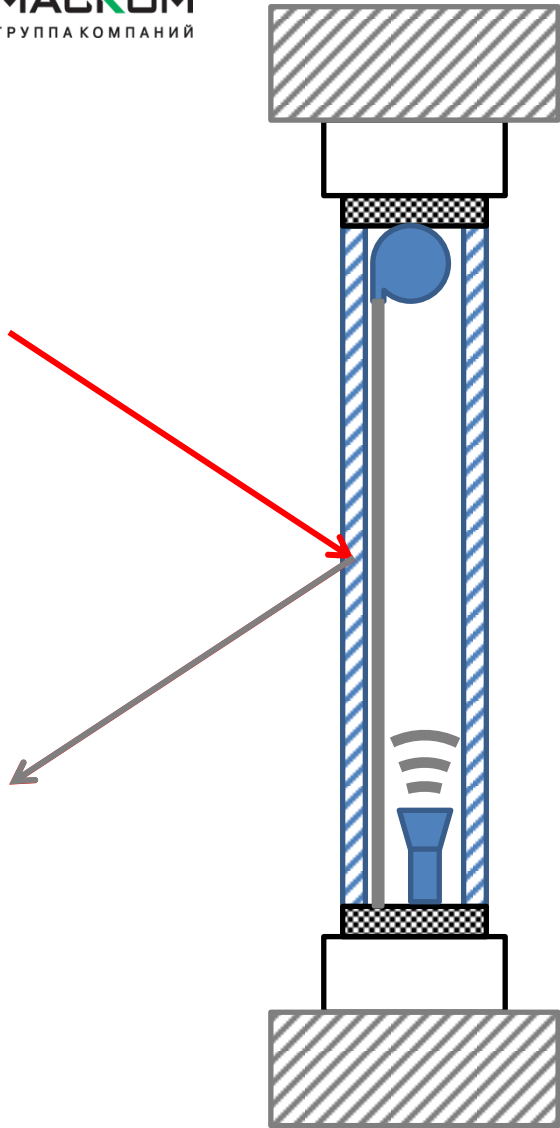

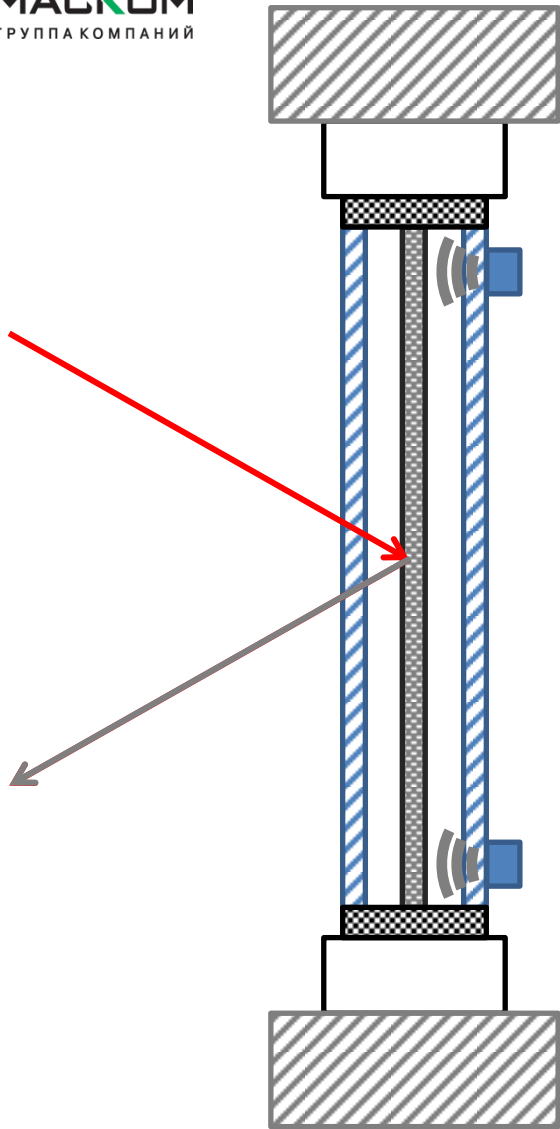



Занавес-М
МСШЕ.468242.015



Занавес-П
МСШЕ.468249.001



MASCOM
ГРУППА КОМПАНИЙ



**ЗАЩИТА ОТ
УТЕЧКИ ПО
КАНАЛУ ПЭМИН**

- В 1985 году описан способ получения изображения с монитора на расстоянии десятков метров, стоимость оборудования 100 долларов
- Стоимость оборудования в настоящее время – десятки тысяч долларов

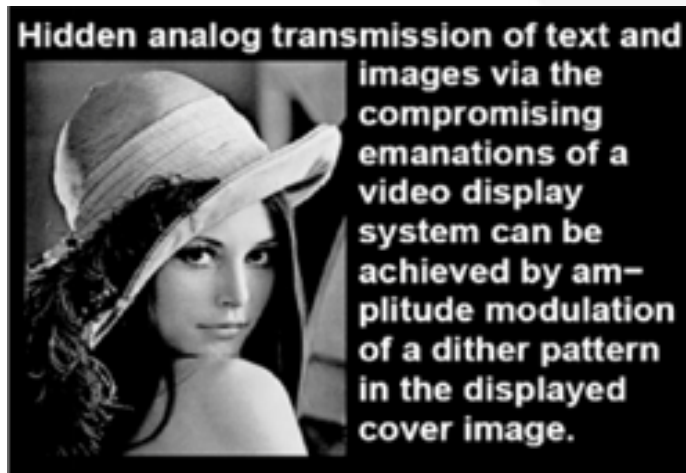

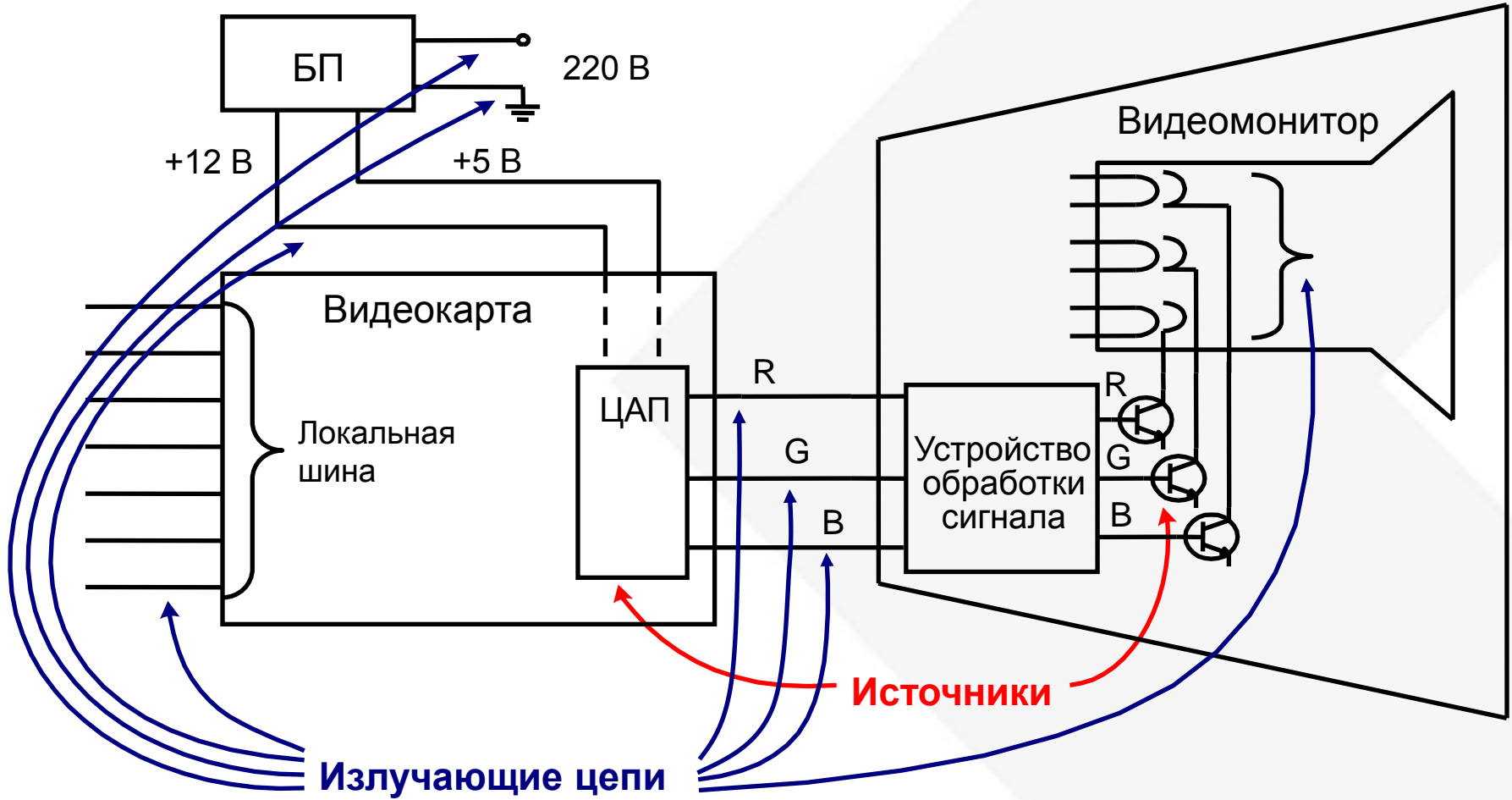



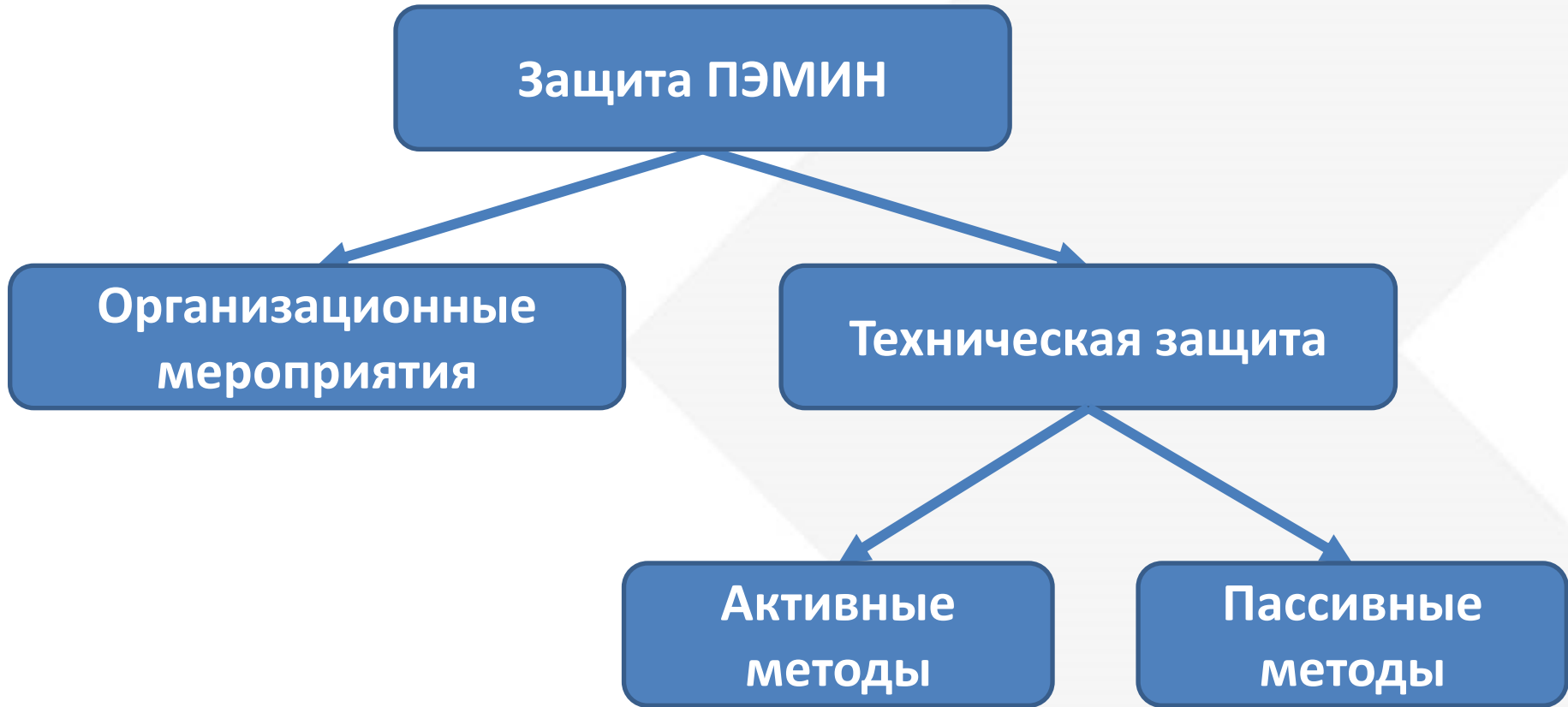

Исходное
состояние

Пассивные
методы

Активные
методы

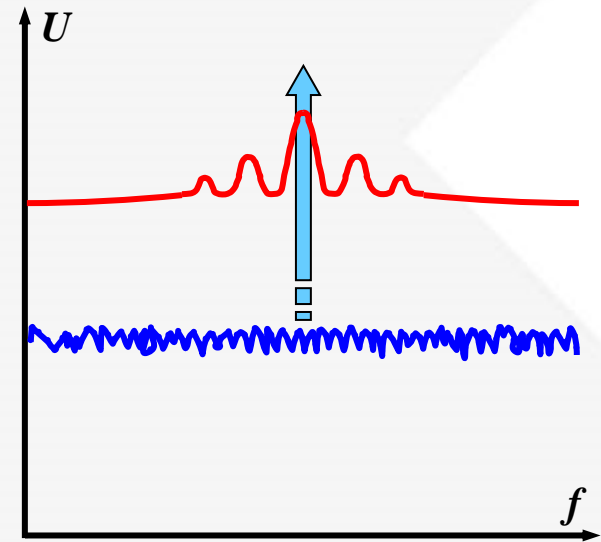
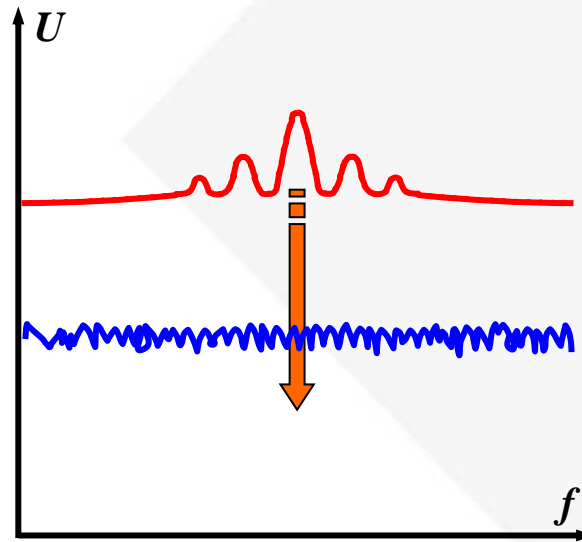
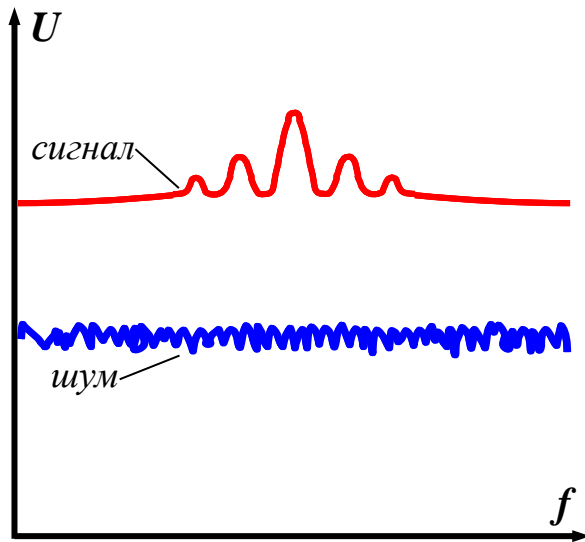

Демонстрация перехвата ПЭМИН



MASKOM
ГРУППА КОМПАНИЙ



УГРОЗЫ СОТОВЫХ ТЕЛЕФОНОВ

Распространение сотового телефона



РЕЗУЛЬТАТЫ ОПРОСА

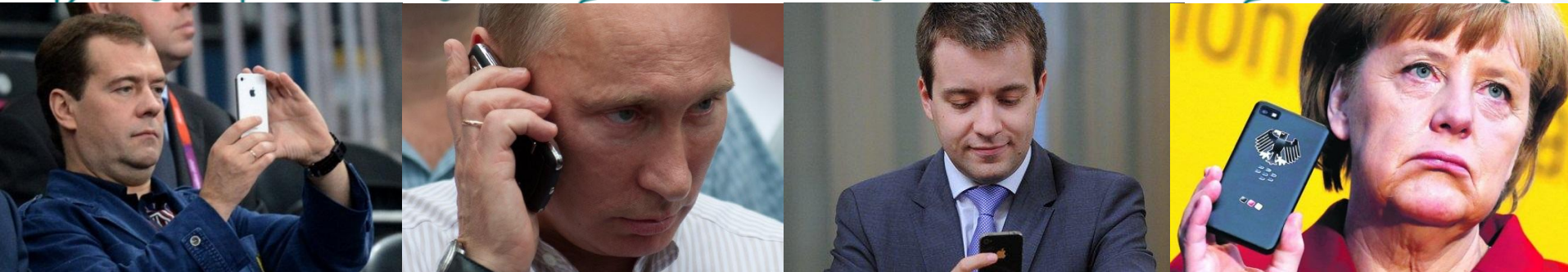

Варианты использования телефона





МАВКОМ
ГРУППА КОМПАНИЙ

Доступ к данным в телефоне

Прослушивание и накопление окружающей речевой информации

Доступ и сбор окружающей видовой информации



Доступ к данным в телефоне (контакты, переписка и т.п.)

Доступ к передаваемой телефоном информации

Доступ к лицевому счету абонента



МАККОМ
ГРУППА КОМПАНИЙ

Актуальность угрозы



TOP SECRET//COMINT//REL FVEY

CROSSBEAM ANT Product Data

(TS//SI//REL) CROSSBEAM is a GSM module that mates a modified commercial cellular product with a WAGONBED controller board.



(TS//SI//REL) CROSSBEAM is a reusable CHIMNEYPOOL-compliant GSM communications module capable of collecting and compressing voice data. CROSSBEAM can receive GSM voice, record voice data, and transmit the received information via connected modules or 4 different GSM data modes (GPRS, Circuit Switched Data, Data Over Voice, and DTMF) back to a secure facility. The CROSSBEAM module consists of a standard ANT architecture embedded computer, a specialized phone component, a customized software controller suite and an optional DSP (ROCKYKNOB) if using Data Over Voice to transmit data.

CROSSBEAM Voice Handling



CROSSBEAM Data Handling



Status: Limited Supply Available
Delivery: 90 days for most configurations

Unit Cost: \$4k

POC: [redacted] S3223, [redacted] @nsa.ic.gov
ALT POC: [redacted] S3223, [redacted] @nsa.ic.gov

Derived From: NSA/CSSM 1-52
Dated: 20070108
Declassify On: 20320108

TOP SECRET//COMINT//REL FVEY



SECRET//COMINT//REL TO USA, FVEY

PICASSO GSM HANDSET

(S//SI//REL) Modified GSM (target) handset that collects user data, location information and room audio. Command and data exfiltr is done from a laptop and regular phone via SMS – (Short Messaging Service), without alerting the target.

(S//SI//REL) Target Data via SMS:

- Incoming call numbers
- Outgoing call numbers
- Recently registered networks
- Recent Location Area Codes (LAC)
- Cell power and Timing Advance information (GEO)
- Recently Assigned TMSI, IMSI
- Recent network authentication challenge responses
- Recent successful PINs entered into the phone during the power-on cycle
- SW version of PICASSO implant
- "Hot-mic" to collect Room Audio
- Panic Button sequence (sends location information to an LP Operator)
- Send Targeting information (i.e. current IMSI and phone number when it is turned on - in case the SIM has just been switched).
- Block call to deny target service.

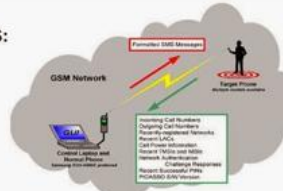

(S//SI//REL) PICASSO Operational Concept

(S//SI//REL) Uses include asset validation and tracking and target templating. Phone can be hot mic'd and has a "Panic Button" key sequence for the writing user.

Status: 2 weeks ARO (10 or less)

(S//SI//REL) Handset Options

- Eastcom 760c+
- Samsung E600, X450
- Samsung C140
- (with Arabic keypad/language option)



Unit Cost: approx \$2000

POC: [redacted] S32242, [redacted] @nsa.ic.gov

Derived From: NSA/CSSM 1-52
Dated: 20070108
Declassify On: 20320108

SECRET//COMINT//REL TO USA, FVEY



SECRET//COMINT//REL TO USA, FVEY

TYPHON HX GSM Base Station Router

(S//SI//FVEY) Base Station Router - Network-In-a-Box (NIB) supporting GSM bands 850/900/1800/1900 and associated full GSM signaling and call control.

06/20/08



Typhon Hx BSR

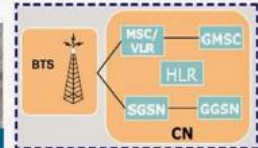

Typhon BSR

BTS Ranges 75% Probability Range

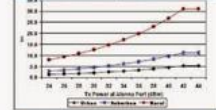

(S//SI//FVEY) Tactical SIGINT elements use this equipment to find, fix and finish targeted handset users.

(S//SI) Target GSM handset registers with BSR unit.

(S//SI) Operators are able to geolocate registered handsets, capturing the user.

(S//SI//REL) The macro-class Typhon is a Network-In-a-Box (NIB), which includes all the necessary architecture to support Mobile Station call processing and SMS messaging in a stand-alone chassis with a pre-provisioning capability.

(S//SI//REL) The Typhon system kit includes the amplified Typhon system, OAM&P Laptop, cables, antennas and AC/DC power supply.

(U//FOUO) An 800 WH Lilon Battery kit is offered separately.

(U) A bracket and mounting kit are available upon request.

(U) Status: Available 4 mos ARO

(S//SI//REL) Operational Restrictions exist for equipment deployment.

POC: [redacted] S32242, [redacted] @nsa.ic.gov

Derived From: NSA/CSSM 1-52
Dated: 20070108
Declassify On: 20320108

SECRET//COMINT//REL TO USA, FVEY

Phone BlackBerry symbian 8 symbian 9 Mobile



Утилиты от OpenGsm

Управление телефоном - 150 €

Скачать Плеер!
для записей формата AMR

Защищенный телефон «Телефон-В»



Сертификат ФСТЭК России
Сертификат ФСБ России

Защищенный смартфон «Вектор»

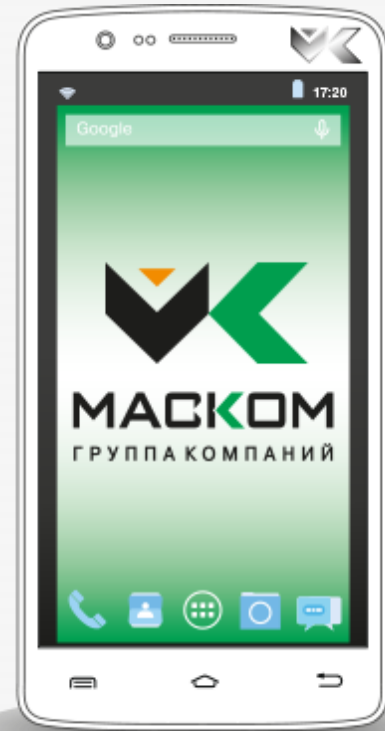

Получение сертификата ФСБ России

Демонстрация утечки речи через сотовый телефон



2015 телефоны

2016

IP-телефоны

КОМПЛЕКСНЫЙ ПОДХОД

23.02.2015

21:44

<http://itech.vesti.ru/news/view/id/6497>

"Имейте в виду, что если произносимые Вами слова включают личную или конфиденциальную информацию, эта информация **будет среди данных, записанных и переданных сторонней организации** при Вашем использовании распознавания голоса", — предупреждает Samsung. Пользователь может выключить сбор данных о распознавании голоса в любое время, "однако при этом использование некоторых функций распознавания голоса станет невозможным". Кроме того, компания признает, что она **не несет ответственности за методы обеспечения конфиденциальности или безопасности, применяемые такими поставщиками услуг**. Будьте осторожны и изучайте заявления о конфиденциальности, применимые к сторонним веб-сайтам и услугам, которыми Вы пользуетесь".



Мультимедиа



Системы ВКС